



# LÄCKAGEBRYTARE

MONTERINGS- OCH BRUKSANVISNING



Accepterad  
monteringsanvisning  
2016:1



# QUICK GUIDE

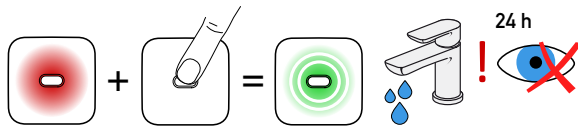
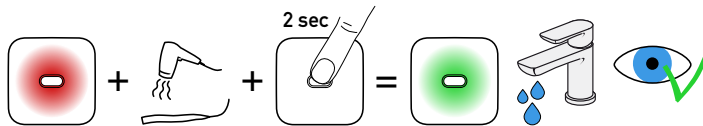
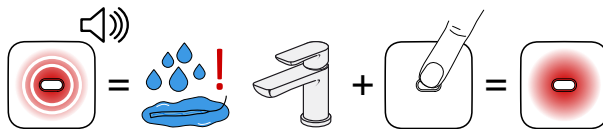
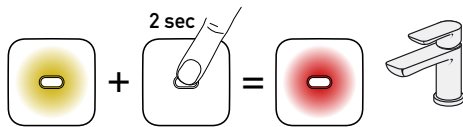
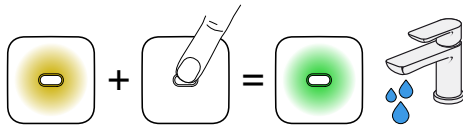
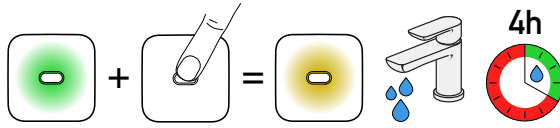
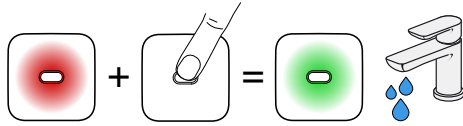
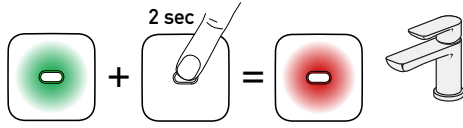

Fig. 1

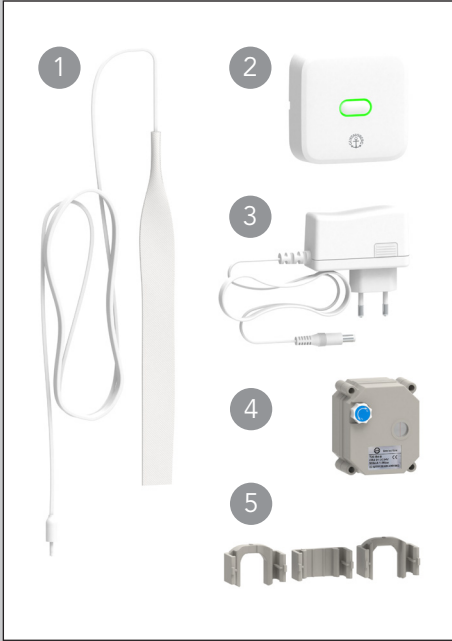

Fig. 3

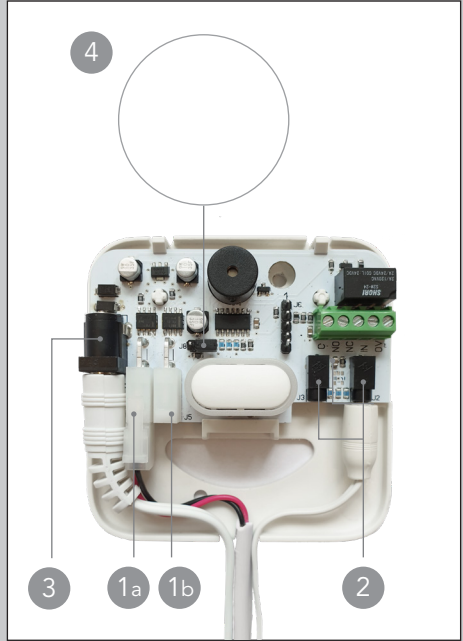
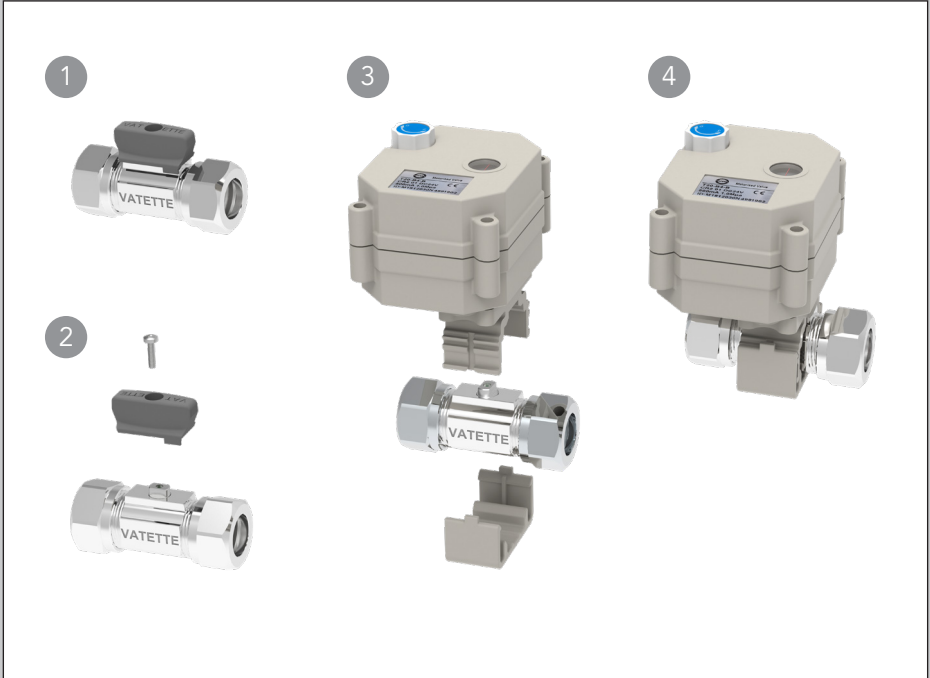

Fig. 2



| <b>INNEHÅLL</b>                                | <b>Sid.</b> |
|--|-------------|
| <b>OM VATETTE LÄCKAGEBRYTARE _____</b>         | <b>5</b>    |
| <b>AUTOMATISK DISKMASKINSAVSTÄNGNING _____</b> | <b>5</b>    |
| <b>SNABBGUIDE _____</b>                        | <b>6</b>    |
| <b>INGÅENDE KOMPONENTER _____</b>              | <b>6</b>    |
| <b>SÄKERHETSFÖRESKRIFTER _____</b>             | <b>6</b>    |
| <b>MONTERING _____</b>                         | <b>6-7</b>  |
| <b>TIMERFUNKTION _____</b>                     | <b>7</b>    |
| <b>VID LÄCKAGE/LARM _____</b>                  | <b>8</b>    |
| <b>FUNKTIONER OCH ÅTGÄRDER _____</b>           | <b>9</b>    |
| <b>VID STRÖMAVBROTT _____</b>                  | <b>10</b>   |
| <b>INKOPPLING TILL EXTERN STYRNING _____</b>   | <b>10</b>   |
| <b>GARANTI OCH ANSVARSBEGRÄNSNINGAR _____</b>  | <b>10</b>   |
| <b>TILLBEHÖR OCH RESERVDELAR _____</b>         | <b>11</b>   |
| <b>MÅTTSKISSER _____</b>                       | <b>11</b>   |
| <b>MONTERING AV VATETTE KULVENTIL _____</b>    | <b>12</b>   |

## OM VATETTE LÄCKAGEBRYTARE

---

Vatette Läckagebrytaren består av en sensor, en manöverpanel och en motor för montage på Vatette kulventil. Vid läckage blir sensorn fuktig och läckagebrytaren stänger av vattnet lokalt genom att stänga kulventilen. Manöverpanelen blinkar rött samt larmar med en ljudsignal. Sensorn placeras på ställen där risk för läckage finns t.ex. under diskbänk, handfat, på golv i tvättstuga eller under hushållsmaskiner t.ex. diskmaskin, tvättmaskin, självpåfyllande kyl- och frysskåp, kaffemaskin m.m. Vattnet kan stängas av på manöverpanelen direkt eller med 4 timmars fördröjning. Läckagebrytaren kan utrustas med ytterligare en eller två motorer för att utöka läckageskyddet till t.ex. köskranens varm- och kallvatten.

## AUTOMATISK DISKMASKINSAVSTÄNGNING

---

För att kunna styra t.ex. diskmaskinens vattentillförsel separat måste en bygling göras i manöverpanelen, se sidan 7. Timern öppnar och stänger då endast av vattnet till diskmaskinen, medans kranen alltid har vatten. Vid en läcka stängs däremot alla kulventiler som har en ansluten motor.

Manöverpanelen kan monteras på apparatdosa så en dold dragning kan göras vid placering t.ex. ovanför diskbänken.

### STANDARD Motor 1a/1b

- LÄCKAGEÖVERVAKNING
- KONTROLLERAR EN KULVENTIL
- FÖRDRÖJD AVSTÄNGNING

### STANDARD Motor 1a+1b

- LÄCKAGEÖVERVAKNING
- KONTROLLERAR FLERA KULVENTILER
- PARALLELL FÖRDRÖJD AVSTÄNGNING

### BYGLING Motor 1b

- LÄCKAGEÖVERVAKNING
- KONTROLLERAR EN KULVENTIL
- DISKMASKINSANPASSAD TIMER

### BYGLING Motor 1a+1b

- LÄCKAGEÖVERVAKNING,
- KONTROLLERAR FLERA KULVENTILER
- DISKMASKINSANPASSAD TIMER PÅ EN KULVENTIL

## SNABBGUIDE - se bild s. 2, utförlig beskrivning s. 8

---

| SIGNAL:                       | TRYCK:      | RESULTAT:          |
|-------------------------------|-------------|--------------------|
| Röd lysande diod = Vatten av  | Kort tryck  | Grön = Vatten på   |
| Grön lysande diod = Vatten på | Långt tryck | Röd = Vatten av    |
| Grön lysande diod = Vatten på | Kort tryck  | Gul = Timer*       |
| Gul lysande diod = Timer      | Långt tryck | Röd = Vatten av    |
| Gul lysande diod =Timer       | Kort tryck  | Grön = Vatten på** |

\*Vid bygling, motor 1a öppen, motor 1b stänger efter 4 timmar

\*\*Vid bygling, motor 1b stängd

## INGÅENDE KOMPONENTER se fig. 1

---

**1)** Sensor , **2)** Manöverpanel, **3)** Nätadapter, **4)** Motor, **5)** Clips, tre olika varianter. Vatette Kulventil kan ingå, Se förpackningens etikett.

## SÄKERHETSFÖRESKRIFTER

---

Läs igenom hela monterings- och bruksanvisning före installation samt spara den för framtida behov. Medföljande klisterdekal placeras i anslutning till manöverpanelen. Alla delar av Vatette läckagebrytare skall monteras innan nätadaptern ansluts. Om motorn spänningssätts före montage finns klämrisk. Läckagebrytaren skall endast installeras i frostfri och torr miljö.

## MONTERING se fig. 2

---

Säkerställ att det finns en passande kulventil från Vatette där motorn skall monteras. För fullständig lista över Vatette kulventiler som passar, se [www.vatette.se](http://www.vatette.se). **1)** En Vatette kulventilen har texten VATETTE präglad på ventilhuset och har oftast ett grått plastvred. Saknas kulventil eller om den är från en annan tillverkare måste en kulventil från VATETTE monteras först. Se monteringsanvisning för kulventil sida 12.

## MONTERA MOTORN se fig. 2

---

**2)** Skruva av vredet på kulventilen helt (skruvmejsel PZ 1) så spindeln blir synlig. Motorn kan monteras på valfritt håll så länge motorns spindel hamnar rakt mot kulventilens spindel. Kontrollera att kulventilen står i öppet läge. Om den är stängd kan clipset användas för att vrida den till öppet läge. **3)** Välj det clips som passar din kulventil (Clips 1: Raka kulventiler, Clips 2: Vinkel- och T-ventil Dy15, Clips 3: Väggfördelare) och **4)** tryck fast motorns clips tills klickljud hörs och motorn sitter helt stabilt.

## MONTERA MANÖVERPANELEN se fig. 3

---

Välj en lättåtkomlig och torr plats för manöverpanelen där kabeln till motorn respektive sensorn räcker till tänkt placering. Snäpp loss bakstycket genom att föra in en skruvmejsel i hålet på någon av sidorna. Skruva fast bakstycket med lämplig skruv (följ Säker vattens anvisningarna om du gör en håltagning i våtzon) eller använd den dubbelfästande tejpen. Då manöverpanelen är anpassad för montage på apparatdosa går det att få en dold kabeldragning. Anslut kablar från **1)** motor, **2)** sensor **3)** nätadapter och samla kablarna i öppning. För smart diskmaskinsavstängning **4a)** Drag den svarta bygeln som sitter på stiftet rakt upp. **4b)** Sätt tillbaka den så att den täcker båda stiften. Snäpp fast locket.

## MONTERA SENSORN

---

Sensorn skall monteras så plant som möjligt där det är troligt att vatten hamnar vid ett läckage. Underlaget skall vara rent och torrt. Fäst kardborretejpen genom att ta bort skyddsplasten och tryck den på plats. Sensorn kan också böjas runt ett rör.

## MONTERA NÄTADAPTERN

---

Nätadaptern ansluts till ett vägguttag (230V), först när övriga delar av läckagebrytaren har monterats.

## TIMERFUNKTION

---

Se bilder i Quick guide s. 2. När manöverpanelen lyser grönt och vattnet är på startas timerfunktionen med ett tryck på knappen. Vattenflödet förblir öppet under 4 timmar. Dioden lyser gult. Efter 4 timmar stäng vattnet av. Dioden lyser rött.

Vid bygling: Motor 1a ständigt öppen, motor 1b öppnas vid start av timer för att stängas efter 4 timmar.

För att avbryta timern i förtid och låta vattnet vara på tryck en gång på knappen. Dioden lyser grönt. Vid bygling: Motor 1a förblir öppen, motor 1b stängs.

För att avbryta timern i förtid och stänga av vattnet håll inne knappen i 2 sekunder. Dioden lyser rött.

## VID LÄCKAGE OCH LARM

---

Se bilder i Quick guide s. 2. Om ett läckage sker där sensorn är placerad aktiveras larmet. Motorn stänger kulventilen och vattnet stängs av lokalt. Manöverpanelen blinkar rött och larmsignal ljuder.

1. Tryck en gång på manöverpanelens knapp. Larmsignalen tystnar och ett fast rött sken tänds. Vattnet fortsätter att vara avstängt.
2. Undersök möjliga orsaker till läckaget t.ex. rör, kopplingar, säkerhetsventiler, hushållsmaskiner m.m. Innan läckagebrytaren startas om och vattnet sätts på är det viktigt att en eventuell läcka är åtgärdad.
3. Det finns två olika tillvägagångssätt för att sätta på vattnet och återaktivera läckagebrytaren:
  - a) REKOMMENDATIONEN är att sensorn kopplas ur och torkas t.ex. genom att blåsa på den försiktigt med en hårtork. Alternativt ersätts den blöta sensorn med en ny. När sensorn är torr och har kopplats till manöverpanelen igen kan läckagebrytaren återaktiveras genom att manöverpanelens knapp hålls inne i 2 sekunder. Dioden lyser grönt och vattnet sätts på. Då är larmfunktionen aktiv och vattnet stängs av om en ny läcka uppstår.
  - b) Om vattnet måste sättas på direkt så kan detta göras. Observera att när sensorn fortfarande är blöt och läckagebrytaren återaktiveras så dröjer det 24 timmar innan sensorn har torkat och larmfunktionen fungerar igen. Under de 24 timmarna stängs inte vattnet av om en ny läcka uppstår. Denna återaktivering görs genom att trycka på knappen en gång. Dioden blinkar grönt och vattnet sätts på.



## FUNKTIONER & ÅTGÄRDER

**SIGNAL:**

**FUNKTION:**

**ÅTGÄRD:**

|                                  |   |   |
|----------------------------------|---|---|
| Grön lysande diod                | Vattenflödet är på<br><hr/> Vid bygling:<br>motor 1a öppen<br>motor 1b stängd   | Ingen åtgärd  |
| Röd lysande diod                 | Vattnet är avstängt   | Tryck en gång på knappen. Vattnet sätts på. Dioden lyser grönt (se avsnitt om läckage s. 8).  |
| Gul lysande diod                 | Timerfunktionen är aktiverad. Vattnet stängs av efter 4 timmar.<br><hr/> Vid bygling:<br>motor 1a öppen<br>motor 1b stänger efter 4 timmar. | För att stänga av vattnet, håll inne knappen i 2 sek.<br><br>För att avbryta timern och låta vattnet vara på, tryck en gång på knappen.<br><hr/> Vid bygling, för att avbryta timern tryck en gång på knappen:<br>motor 1a öppen<br>motor 1b stänger. |
| Röd blinkande diod, pipande ljud | Sensorn har blivit blöt. Vattnet är avstängt.   | Tryck en gång på larmdosans knapp. Ljudsignalen tystnar. Dioden lyser rött (se avsnitt om läckage s. 8.)  |
| Grön/Gul blinkande diod          | Vattnet är på. Övervakningen är avstängd i 24 timmar tills sensorn torkat.  | Se avsnitt Larm/läckage för återställning av övervakning vid torr sensor.   |

## VID STRÖMAVBROTT

---

Ventilerna som styr vattenflödet behåller det läge de befann sig i vid ett strömavbrott. Om timerfunktionen var startad vid strömavbrottet avbryts nedräkningen och när strömmen är tillbaka stängs ventilen automatisk. Om vattnet var avstängt vid strömavbrottet kan ventilerna öppnas manuellt. Försäkra dig om att motorn är strömlös. Lyft upp och vrid det blåvita vredet på motorn. Det röda strecket i synglaset på motorn indikerar ventilens läge. OBS! Tryck ner vredet igen. Om en läcka uppstått före strömavbrottet kommer läckagebrytaren återuppta larmet när strömmen återvänt.

## INKOPPLING TILL EXTERN STYRNING

---

I styrenheten finns en 5-polig skruvplint för inkoppling mot extern styrning t.ex. villalarm eller sensorstyrd belysning. Dra ur nätadaptorn så att läckagebrytaren blir spänningslös. Genom att sluta och öppna en potentialfri krets mellan IN och 0V erhålls följande funktioner:

Standardläge, växlande strömbrytare krävs:

- Motorkulventilen öppnas/stängs

Diskmaskinsläge, återfjädrande strömbrytare krävs, NO:

- Aktivera timerfunktion för diskmaskinens vattentillförsel

Spänningen som skickas från IN är 5 VDC.

Larmutgång:

Då Läckagebrytaren larmar sluts eller öppnas en krets i styrenheten mellan C och NO, eller mellan C och NC.

Max spänning för denna krets är 2A/24 VDC.

NO = Normally Opened

NC = Normally Closed

Inkoppling för extern styrning.

normal drift = NO (normaly open).

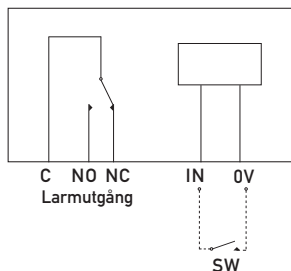

## TILLBEHÖR OCH RESERVDELAR

|                               |   |               |
|-------------------------------|---|---------------|
| Sensor                        | Art. nr. FG0 901201                                   | RSK 561 81 89 |
| Vatette vattensensor dubbel   | Art. nr. FG0 901202                                   | RSK 521 66 75 |
| Drivmotor                     | Art. nr. FG0 901203                                   | RSK 521 66 76 |
| Drivmotor med kulventil Dy 15 | Art. nr. FG0 901204                                   | RSK 521 66 77 |
| Grenkabel motor LBR           | Art. nr. FG0 901210                                   | RSK 521 66 79 |
| Förlängningskabel sensor 5 m  | Art. nr. FG0 901211                                   | RSK 521 66 80 |
| Vatette Kulventil             | se <a href="http://www.vatette.se">www.vatette.se</a> |               |

## GARANTI OCH ANSVARSBEGRÄNSNINGAR

Endast originaldelar och originaltillbehör får användas eller av leverantören godkända tillbehör.

Ett fullständigt skydd mot vattenskador kan inte garanteras.

Kulventilen är provad och typgodkänd enligt 0042/05.



## MÅTTSKISSER

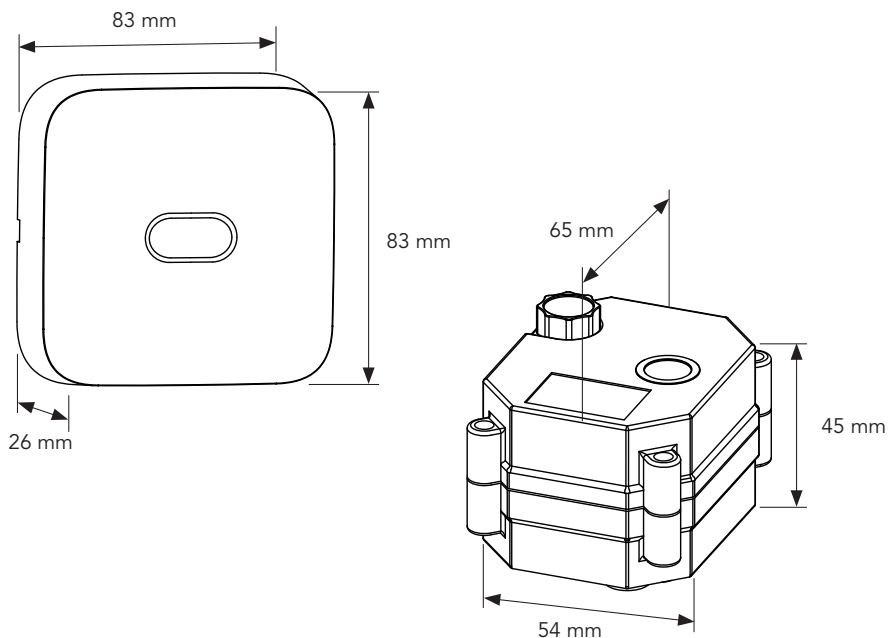

## MONTERING AV VATETTE KULVENTIL

---

Motorn kan endast monteras på en kulventil från System Vatette. För fullständig lista över Vatette kulventiler som passar, se [www.vatette.se](http://www.vatette.se).

### FÖRUTSÄTTNINGAR:

- Installationen skall utföras enligt Branschregler Säker Vatteninstallation.
- Vatette kulventil får endast monteras tillsammans med delar från System Vatette.
- Stödhylsa skall användas till mjuka och halvhårda kopparrör samt mjuka stålrör.
- Vid montering av PEX-rör skall stödhylsan vara så lång att den når genom muttern. Stödhylsan ska ha fläns anpassad för PEX-rör.
- Vid montering av kulventilen får ej tappvattensystemet vara trycksatt.
- Motorn samt manöverpanelen skall vara monterade innan nätadaptern ansluts och läckagebrytaren spänningssätts.
- Tappvatteninstallationer och värmesystem där vattnets kvalité kan jämföras med vatten från kommunala anläggningar.

### MONTERING:

1. Kapa röret vinkelrätt, kontrollera att röret är fritt från längsgående repor och grader.
2. Rostfria-, elförzinkade- och hårda stålrör slipas runt rörändan med slipduk (ej längsgående slipning).
3. Välj den klämring som passar anslutande rör. Trä på mutter och klämring på röret och skjut in i kulventilen till stopp.
4. Drag åt kopplingsmuttern för hand till stopp, därefter med en nyckel i lämplig storlek och antal varv enligt tabellen nedan (använd inte rörtång/polygrip). OBS! När en kromad klämhylsa används: Drag med nyckel tills det knäpper till. Därefter dras antal varv enligt tabell nedan.
5. Tryck-och täthetskontroll ska utföras enligt anvisningar på [www.saker-vatten.se](http://www.saker-vatten.se). Motverka spänningskorrosion genom att lossa muttern och därefter drag åt lätt igen.

| Rördiameter | Nyckelvidd mutter | Antal varv efter handåtdragning |         |
|-------------|-------------------|---------------------------------|---------|
|             |                   | Kopparrör, stålrör, slätända    | PEX-rör |
| 10, 12      | 24                | 1 ¼                             | 2       |
| 15          | 24                | 1                               | 2       |



A MEMBER OF THE  
VILLEROY & BOCH GROUP

VILLEROY & BOCH GUSTAVSBERG AB  
Box 400, 134 29 Gustavsberg | 447 81 Vårgårda  
Telefon 08-570 394 00 | [info@gustavsberg.com](mailto:info@gustavsberg.com)  
[www.vatette.se](http://www.vatette.se) | [www.gustavsberg.se](http://www.gustavsberg.se)